

Kaadas
凱迪仕 智能鎖



K9 Door Lock



指紋



密碼



卡片



鑰匙

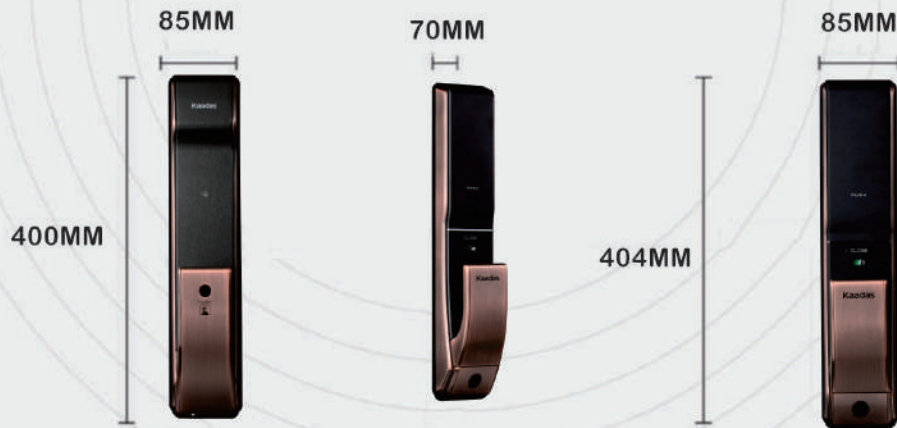

安全功能

偽密碼功能
緊急機械鑰匙2把
指紋辨識 (可設定100枚)
室外機緊急備用USB接口

警報/指示

擅入/破壞門鎖警報
錯誤輸入警報
未關門提示音
低電量提醒 (警示聲/警示燈)



K9

顏色
黑 古銅

主要材質	鋁合金	鍵盤類型	觸控面板
插芯類型	824C	密碼位數	6-12位
不鏽鋼鎖舌	是	密碼組數	11(1個管理者密碼 10個用戶密碼)
安全卸	有	電壓	直流6V
中文語音導覽	有	工作溫度	攝氏-20-60度
雙重上鎖	有	緊急電源	5V微型USB
鎖匣	24*240mm	相對濕度	20-90%
指紋感應器	FP超半導體	物聯網連接	無
指紋容量	100枚	電池	3號AA鹼性電池八顆
卡的種類	RFID	門類別	木質，防盜門，鋼門
卡容量	100張	門厚度mm	35-120



飛波電子股份有限公司

FEI PO ELECTRONICS CO.,LTD

地址:新北市中和區板南路671號12樓

TEL:02-8221-5868

FAX:02-8228-6396

<http://www.feipo.com.tw>

E-MAIL: david@feipo.com.tw

Kaadas

凱迪仕

數位四合一電子密碼鎖

K9

用戶手冊



<https://www.feipo.com.tw/>

售後服務電話 02-8221-5868

本說明書最終解釋權歸飛波電子股份有限公司所有

1

使用須知與產品圖

親愛的用戶您好！感謝您使用本電子密碼鎖，在您安裝使用本產品之前請仔細核對產品清單，閱讀安裝說明，並按本安裝說明安裝產品，若因未按本安裝說明安裝，導致直接或間接的產品問題，及其它危害和損失，我司概不承擔任何責任。

▲重要提醒：根據產品具體型號(後面數字)，閱讀和設置相應功能。

- 密碼：出廠管理密碼為“12345678”，用戶密碼為空，用戶密碼為10組6-12位。5組用戶密碼(00-04)；4組臨時密碼(05-08)，開鎖一次後立即失效。在安全模式下臨時密碼不能開鎖。
1組脅迫密碼(09) (選配功能) (需配置有無線模組時開鎖後才可輸出報警信號)。
- 卡片：用戶卡容量100張。(選配功能)
- 指紋：指紋庫為空，指紋容量為100枚。
注意：要求電子密碼鎖安裝後立刻初始化設置，用戶自行添加，以確保安全。(詳情見6.10項)
- 低電壓警報時，請及時更換相同型號的電池並注意正負極的安裝，確保鎖的正常使用。
注意：新舊電池不能混用。(詳情見6.11-6.12項)
- 長期不用或以防萬一，機械鑰匙請隨身攜帶，不可放在室內。
- 防撬提醒：當前後面板連接線斷開時，後面板會發出警報聲。

系列	後面數字	常用模式目錄	用戶設置目錄	進入管理模式方法
K9—	1	密碼..... 6.1.1 指紋..... 6.1.2	1. 添加用戶密碼 2. 添加用戶指紋密碼 3. 刪除用戶密碼 4. 刪除用戶指紋密碼 5. 刪除用戶密碼 6. 設置開門密碼 7. 修改管理密碼	詳情見第5項說明 管理密碼
	5	密碼..... 6.1.1 指紋..... 6.1.2 卡片..... 6.1.3	1. 添加用戶密碼 2. 添加用戶指紋密碼 3. 添加用戶卡密碼 4. 刪除用戶密碼 5. 刪除用戶指紋密碼 6. 刪除用戶卡密碼 7. 設置開門密碼 8. 修改管理密碼	詳情見第5項說明 管理密碼

產品圖

內面板

外面板

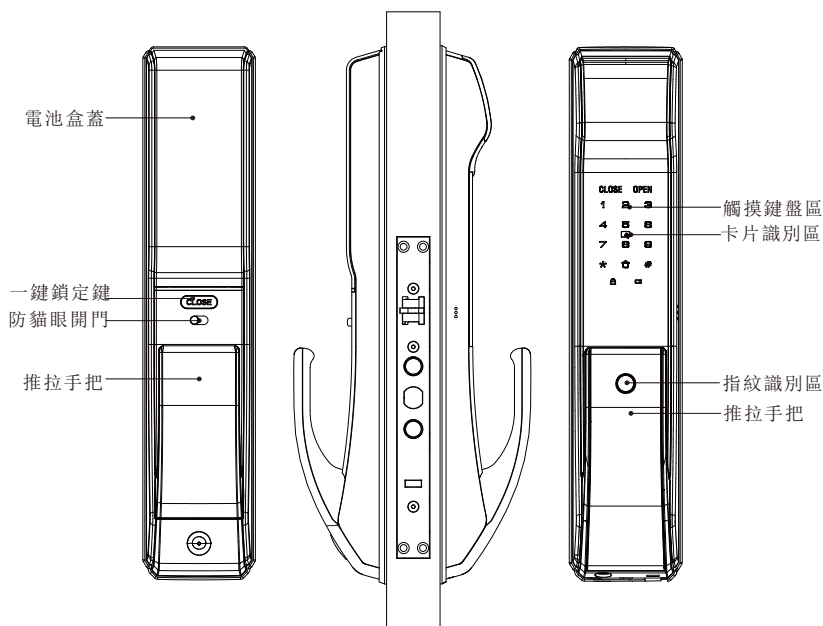

底部示意圖

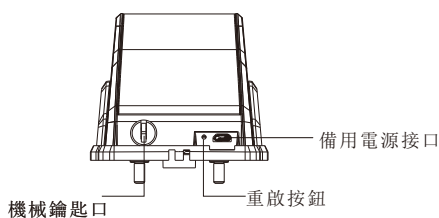

標配鎖體

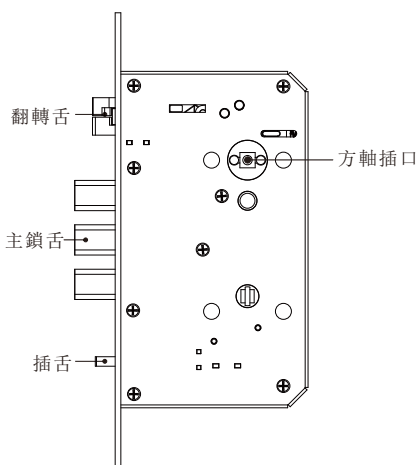

標配機械鑰匙

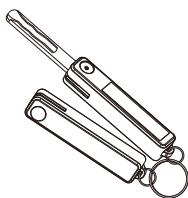

注意

安裝說明使用圖片僅供參考，產品以實物為準。

NCC

警語

「取得審驗證明之低功率射頻器材，非經核准，公司、商號或使用者均不得擅自變更頻率、加大功率或變更原設計之特性及功能。
低功率射頻器材之使用不得影響飛航安全及干擾合法通信；經發現有干擾現象時，應立即停用，並改善至無干擾時方得繼續使用。
前述合法通信，指依電信管理法規定作業之無線電通信。低功率射頻器材須忍受合法通信或工業、科學及醫療用電波輻射性電機設備之干擾。」

2

使用須知與產品圖

請在拆開包裝箱後，照以下清單仔細核對，如發現缺漏，請及時向我們或代理商索取。

序號	名稱	每套鎖具數量	備註
1	外面板(含矽膠墊)	1	
2	內面板(含矽膠墊)	1	
3	鎖體	1	
4	安裝配件包	1	
5	用戶手冊	1	
6	清潔布	1	
7	合格證	1	
8	保固卡	1	
9	鑰匙盒	1	應急鑰匙2把
10	電池包	1	
11	側扣板組件	1	
12	開孔模板	1	
13	固定板	1	
14	用戶卡片	2	(選配功能)
15	無線模塊	1	(選配功能)

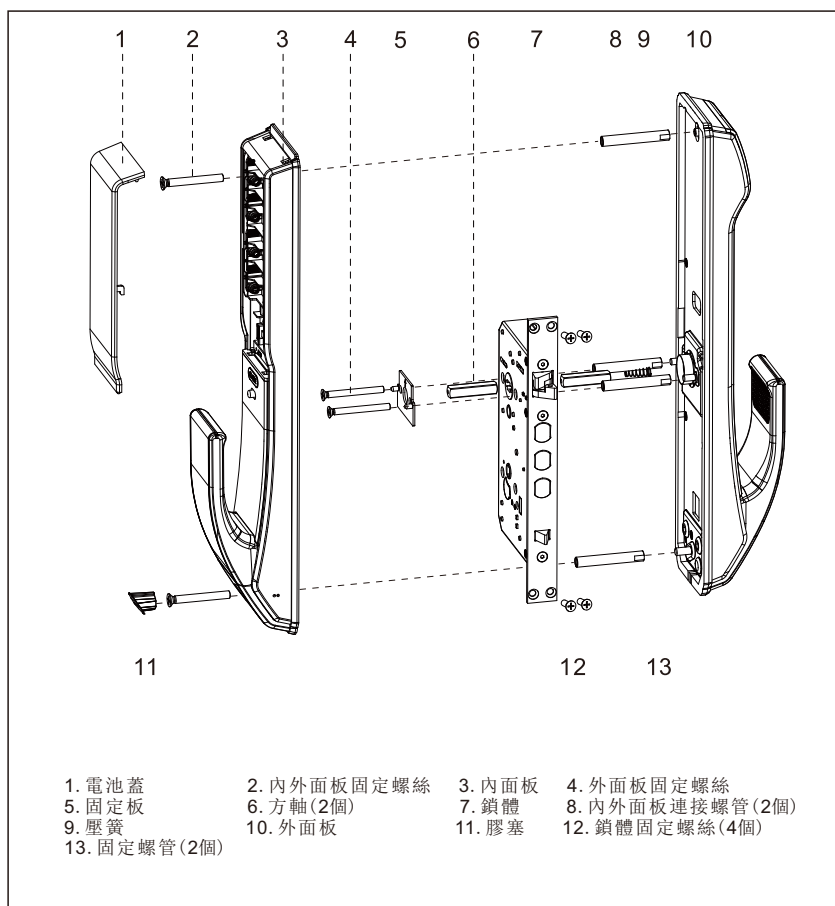

3

安裝前須知

3.1

安裝前門向確認

本電子密碼鎖可以適用於左外拉、左內推、右外拉、右內推，四種開向的門。

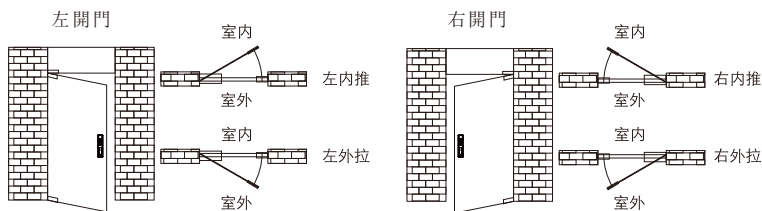

3.2

推拉換向

請按門的開向選擇螺絲安裝在什麼位置。

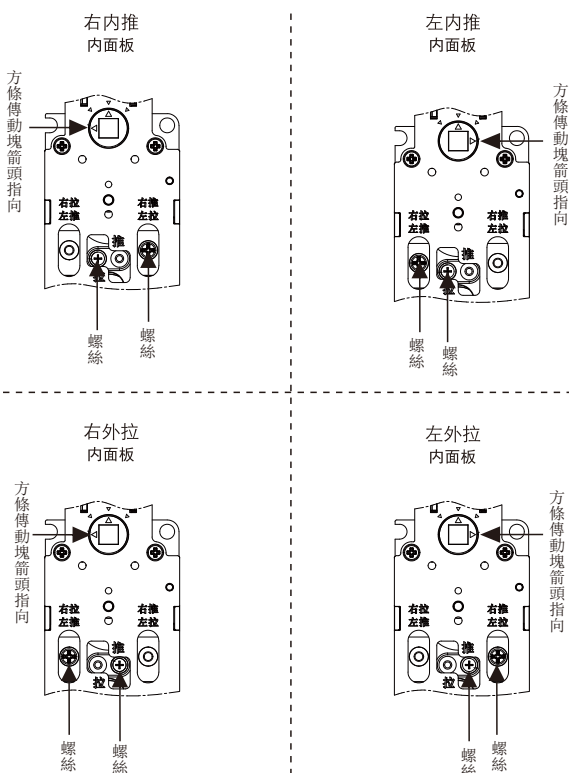

*注意換位螺絲與方條座對應箭頭的指示關係

⚠ 注意

1. 根據門的厚度選擇不同規格的配件包。
2. 默認出廠配置的配件包適用60-90mm門厚, 如果是其它規格的門請聯系我們。

4

安裝步驟

- 4.1** 根據開孔模板在門上開好孔，將鎖體放入門框內。

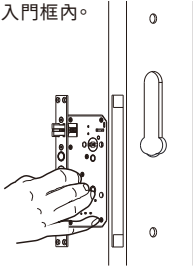

- 4.2** 旋緊鎖體上的四顆固定螺絲。

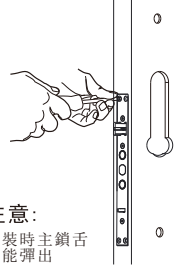

注意：
安裝時主鎖舌不能彈出

- 4.3** 在外面板上裝上連接螺管和固定螺管，手把孔中放上壓簧和方軸。

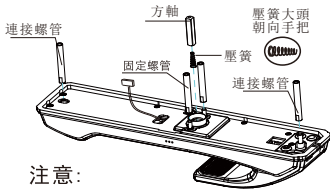

注意：
根據門的厚度選擇適當長度的方軸和連接螺管、固定螺管。

- 4.4** 將連接線穿過門上方的過線口。外面板上的方軸對準鎖體上的轉動口插入，使外面板緊貼門外面。

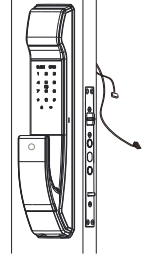

- 4.5** 將固定板緊貼門內面，用固定螺絲旋緊。

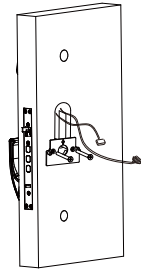

- 4.6** 在內面板上放上方軸。

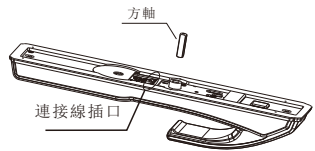

- 4.7** 將外面板連接線及電機線插入內面板相應的插座中，再將內面板上的方軸對準鎖體上的轉動口插入，內面板緊貼門內面。

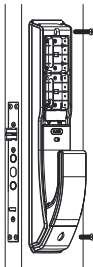

- 4.8** 旋緊兩顆固定螺絲。

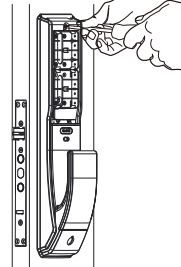

- 4.9** 裝上電池，蓋上電池盒蓋，蓋上膠塞孔，裝上側扣板組件之後電子密碼鎖安裝完成。

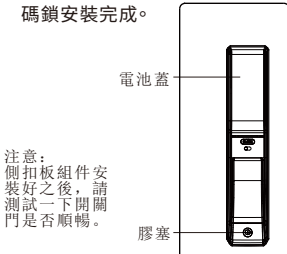

注意：
側扣板組件安裝好之後，請開門試一下開關門是否順暢。

- 4.10** 推拉內外手把、防貓眼開門，機械鑰匙，檢查各部份是否連接完好。

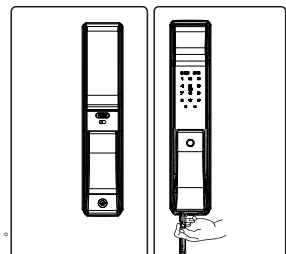

注意：
安裝完成後，測試機械鑰匙能否正常使用。

5

如何設置您的電子密碼鎖

5.1 如何進入管理模式

(產品使用前請確認已經激活，激活方法請參照激活指引)

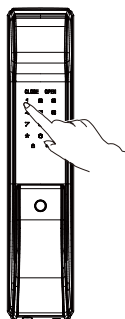

- 1、用手掌面觸摸按鍵區喚醒按鍵，鍵盤燈點亮。
- 2、先按【*】兩次，再輸入管理密碼，按【#】確認。
- 3、語音提示：“已進入管理模式”。

⚠ 注意

如果管理密碼為初始密碼，需先修改管理密碼，才能執行其他操作。

5.2 語音菜單索引

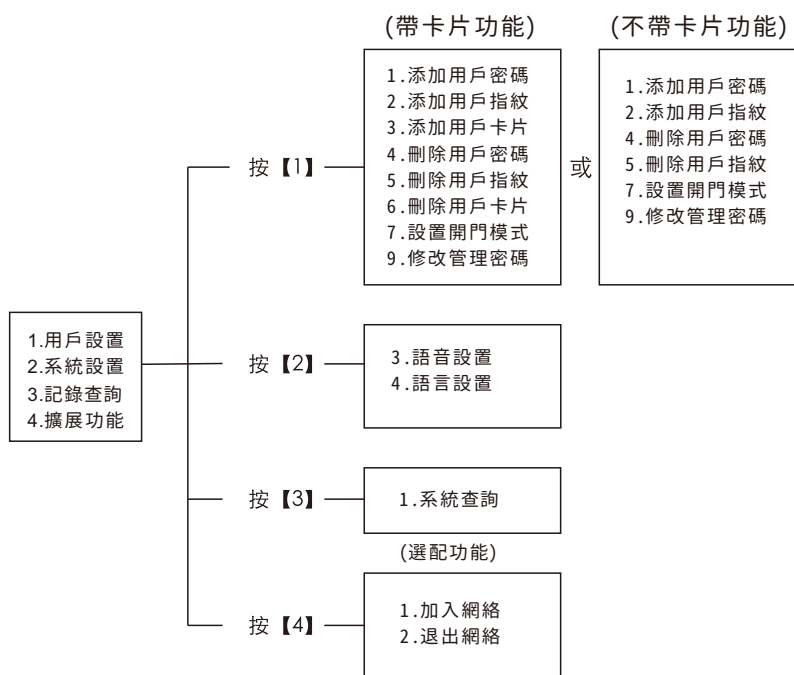

⚠ 注意

- 1、上述操作過程中，全程語音提示，您可以按照語音提示操作。
- 2、數字鍵【0】和【8】為複合鍵，可以上下翻動菜單。(部分機型支持此功能)
- 3、用戶密碼和管理密碼為6~12位，初始管理密碼為12345678。
- 4、最大用戶密碼容量為10組，用戶編號為00~09。
- 5、最大用戶指紋容量為100個，用戶編號為00~99。
- 6、最大用戶卡片容量為100個，用戶編號為00~99。(選配功能)
- 7、輸入400+【#】，可查詢序列號，語音播報數字。

用戶設置

添加用戶密碼

1

進入管理模式,按【1】進入到用戶設置,再按【1】進入到添加用戶密碼。

1 2 3
4 5 6
7 8 9

#

輸入2位用戶編號(編號範圍:00-09),按【#】確認。

1 2 3
4 5 6
7 8 9

#

輸入6-12位開門密碼,按【#】確認;再次輸入開門密碼,按【#】確認,語音提示:設置成功。

注意 00-04為常用密碼;05-08為臨時密碼,開鎖一次後立即失效。在安全模式下臨時密碼不能開鎖。09為脅迫密碼(配置有無線模組時開鎖後可輸出報警信號)。

添加用戶指紋

2

進入管理模式,按【1】進入到用戶設置,再按【2】進入到添加用戶指紋。

1 2 3
4 5 6
7 8 9

#

輸入2位用戶編號(編號範圍:00-09),按【#】確認。

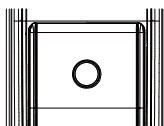

將要添加的指紋放在指紋採集器上,待聽到“請拿開手指,再放一次”時,拿開手指重新放回指紋區,根據語音提示重複多次,待聽到“添加成功”,表示用戶指紋添加成功。

注意 00-94為常用指紋;95-99為脅迫指紋(配置有無線模組時開鎖後可輸出報警信號)。

添加用戶卡片(選配功能)

3

進入管理模式,按【1】進入到用戶設置,再按【3】進入到添加用戶卡片。

1 2 3
4 5 6
7 8 9

#

輸入2位用戶編號(編號範圍:00-09),按【#】確認。



將卡片靠近卡片識別區直到“嘀”聲響,語音提示:添加成功。

刪除用戶密碼

4

進入管理模式,按【1】進入到用戶設置,再按【4】進入到刪除用戶密碼。

1

按【1】進入到單個刪除。

輸入要刪除的2位用戶編號,按【#】確認,語音提示:刪除成功。

1 2 3
4 5 6
7 8 9

#

2

按【2】進入到全部刪除,語音提示:刪除成功。

刪除用戶指紋

5

進入管理模式,按【1】進入到用戶設置,再按【5】進入到刪除用戶指紋。

1

按【1】進入到單個刪除。

輸入要刪除的2位用戶編號,按【#】確認或將要刪除的指紋放在指紋識別區直到“嘀”聲響,語音提示:刪除成功。

1 2 3
4 5 6
7 8 9

#

2

按【2】進入到全部刪除,語音提示:刪除成功。

刪除用戶卡片(選配功能)

6

進入管理模式,按【1】進入到用戶設置,再按【6】進入到刪除用戶卡片。

1

按【1】進入到單個刪除。

輸入要刪除的2位用戶編號(00-99),按【#】確認或將要刪除的卡片放在卡片識別區,直到“嘀”聲響,語音提示:刪除成功。

1 2 3
4 5 6
7 8 9

#

2

按【2】進入到全部刪除,語音提示:刪除成功。

設置開門模式

7

進入管理模式,按【1】進入到用戶設置,再按【7】進入到設置開門模式。

1

按【1】選擇常用模式,密碼或指紋或卡片驗證開鎖。

2

按【2】選擇安全模式,密碼+指紋(密碼+卡片或指紋+卡片)雙重驗證開鎖。

⚠ 注意 在安全模式下,不能進行全部刪除的操作。

修改管理密碼

9

進入管理模式,按【1】進入到用戶設置,再按【9】進入到修改管理密碼。

1 2 3
4 5 6
7 8 9

#

輸入新的管理密碼(密碼長度:6-12位,按【#】鍵確認,再次輸入新的管理密碼,按【#】確認,語音提示:設置成功。

⚠ 注意 安裝完成後,請及時修改管理密碼。

系統設置

語音設置

3

進入管理模式,按【2】進入到系統設置,再按【1】進入到語音設置。

1

按【1】設置為語音模式,整個系統提供語音提示。

2

按【2】設置為靜音模式,整個系統無語音提示。(除警報音和操作管理菜單外)

語言設置

2	2	進入管理模式,按【2】進入到系統設置,再按【2】進入到語言設置。
	1	按【1】設置為中文模式,整個系統提示音為中文。
	2	按【2】設置為英文模式,整個系統提示音為英文。
	3	按【3】設置為西班牙文模式,整個系統提示音為西班牙文。
	4	按【4】設置為葡萄牙文模式,整個系統提示音為葡萄牙文。
	5	按【5】設置為俄文模式,整個系統提示音為俄文。

記錄查詢

系統查詢

3	在管理模式下,按【3】進入到記錄查詢。
1	進入到記錄查詢模式後,按【1】進到系統查詢,語音撥報本鎖的防偽碼。

6

如何使用您的電子密碼鎖

6.1 在常用模式下

6.1.1 密碼開鎖

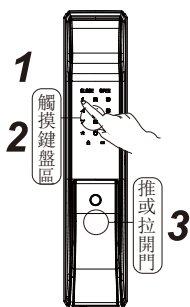

- 1、用手掌面觸摸按鍵區喚醒按鍵, 鍵盤燈點亮。
- 2、輸入已添加的密碼, 按【#】確認, 語音提示: “驗證成功, 已開門”。
- 3、推或拉動把手開鎖。

⚠ 注意

用戶密碼前後可任意添加虛位密碼(連虛位密碼在內, 密碼長度不要超過32位)。請勿隨便洩露開門密碼。

6.1.2 指紋開鎖

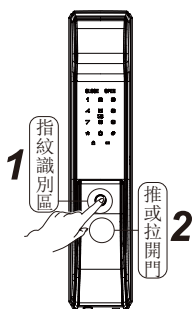

- 1、將手指(已添加的)以正確的方式放在指紋識別區上, 嘀聲後語音提示: “驗證成功, 已開門”
- 2、推或拉動把手開鎖。

6.1.3 卡片開鎖(選項功能)

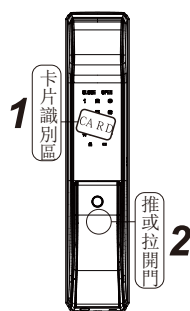

- 1、將卡片(已添加的)以正確的方式放在卡片識別區上, 鍵盤燈亮後待聽到嘀聲後語音提示: “驗證成功, 已開門”。
- 2、推或拉動把手開鎖。

6.2 在安全模式下

在安全模式下, 需雙重驗證方可開鎖

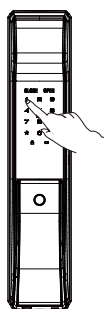

- (1) 密碼+指紋
- (2) 密碼+卡片(選項功能)
- (3) 指紋+卡片(選項功能)。

6.3 機械鑰匙開啟

6.3.1 機械鎖芯

若出現忘記密碼、電池電量耗盡或系統無法運作等緊急情況，可使用備用機械鑰匙開鎖。

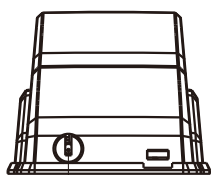

機械鑰匙口

- 1、把鑰匙插入鎖孔轉動，即可推或拉動門開鎖。

6.4 自動/常開模式

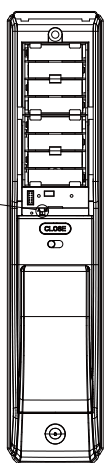
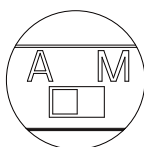

- 1、打開電池盒蓋，有個A-M的撥動開關
- 2、“A”檔表示自動模式：當關門後，方舌自動彈出鎖門，門處於鎖定狀態。
- 3、“M”檔表示常開模式：當關門後，方舌不彈出，門處於常開狀態

⚠ 注意

在常開模式下，關門後，喚醒前面板解除雙鎖舌直接開門。在前面板可使用用戶密碼、指紋、卡片上鎖

6.5 一鍵鎖定功能

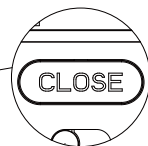
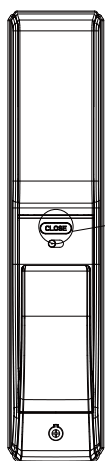

- 1、點按“CLOSE”鍵(即鎖定)：當門在關閉的狀態下，不管鎖處於自動還是常開狀態，方舌都會自動彈出鎖門
- 2、長按“CLOSE”鍵(即反鎖)：當門在關閉的狀態下，不管鎖處於自動還是常開狀態，方舌都會自動彈出鎖門，並鎖定前面板的操作，除使用機械鑰匙和管理密碼可以開啟，其他方式不能使用。門內開鎖或室外使用鑰匙和管理密碼開鎖後可解除。

6.6 門鎖定

6.6.1 外部鎖定

當鎖處於自動模式下，開門1.5秒後，方舌彈出，語音提示“已開門”。

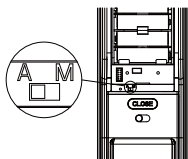

6.6.2 內部鎖定

當門處於常開模式下，點按“CLOSE”鍵開門，語音提示“已開門”。

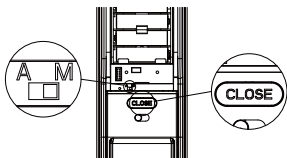

6.6.3 內部反鎖

長按“CLOSE”鍵反鎖，語音提示“已反鎖”，室外除機械鑰匙和管理密碼外，無法正常開啟。需室內開門或室外機械鑰匙和管理密碼開門，解除反鎖。

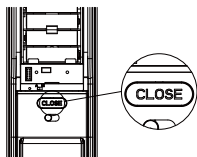

6.6.4 應急電子開啟

當室內遇到門鎖異常，無法開啟時，可連續雙擊“CLOSE”鍵，啟用應急電子開啟功能，將鎖體主鎖舌拖回，進而順利開門。

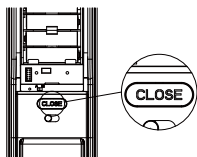

⚠ 注意

- 1、在常用模式下，連續輸入10次錯誤密碼(指紋或卡片(選配功能))時，觸摸鍵盤區(指紋識別區或卡片識別區(選配功能))將被鎖定五分鐘。在鎖定情況下，斷電後重新上電能解除鎖定，或使用其他方式解鎖開門。
- 2、在安全模式下，密碼/指紋/卡片(選配功能)任意兩種方式連續10次輸入錯誤時，系統鎖定5分鐘。在這種情況下，密碼/指紋/卡片(選配功能)都不能輸入。斷電後重新上電才能解除鎖定。

6.7 佈防鎖定 啟動/解除

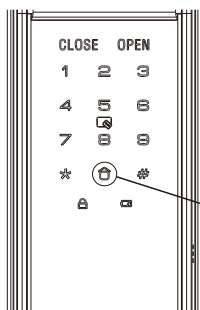

- 1、啟動：門上鎖後，輕按鍵盤區的“防”鍵，語音提示“已啟動佈防”，當有人在室內進行開門時，鎖會發出報警音。
- 2、解除：室外任一方式開門成功後，佈防模式自動解除。

6.8 防貓眼開啟

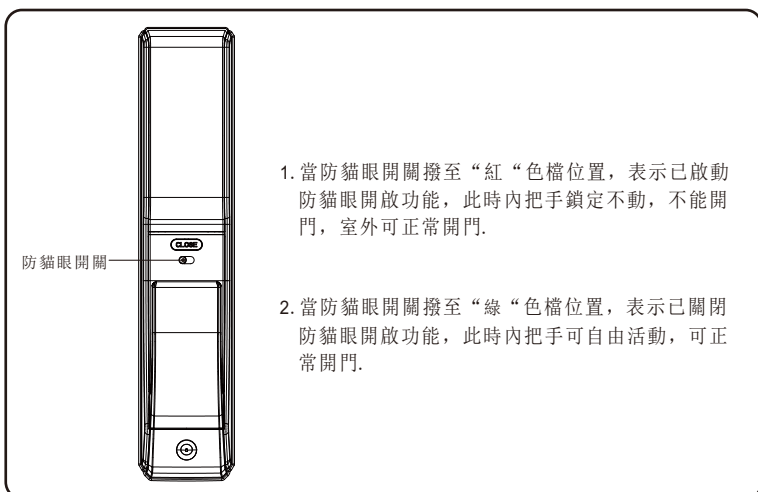

6.9 音量調節

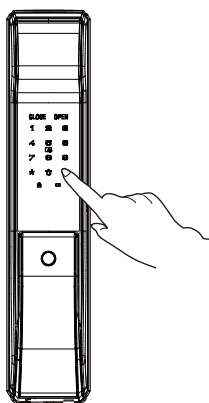

系統設置中音量設置成語音模式時，當室外喚醒門鎖後，首先長按“#”鍵，可以進入靜音模式，若熄屏後再次喚醒，則恢復正常音量狀態。

系統設置中音量設置成靜音模式時，當室外喚醒門鎖後，未輸入數字時長按“#”鍵，可以暫時切換成語音模式，若熄屏後再次喚醒，則恢復正常設置。

6.10 恢復出廠設置

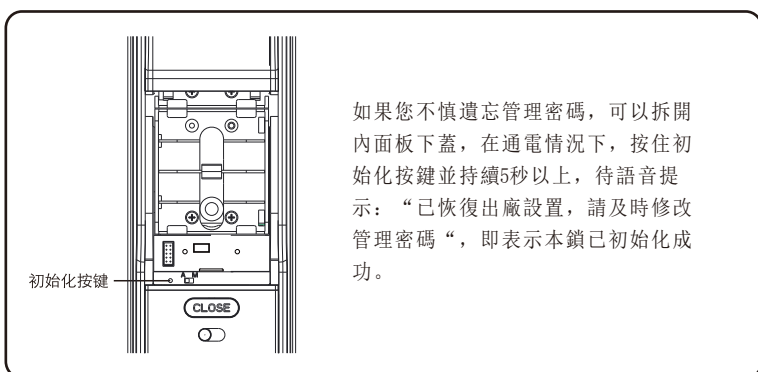

注意 恢復出廠設置後，之前設置的所有開門密碼/指紋/卡片(選配功能)將被清空，管理密碼將恢復到默認的12345678，初始化後將強制更改管理密碼。

6.11 備用供電方法

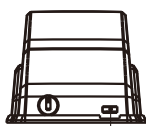

備用電池接口

如果電池沒電，可外接MICRO-USB 5V供電。將插口插入外面板下方的應急電池口，然後以正常方式開門。

- 注意** 電池電量過低時，系統在每次成功開鎖後，語音提示：電量低，請更換電池。此時，請及時更換電池。
(請勿將不同型號、新舊電池混用。)

6.12 電池更換方法

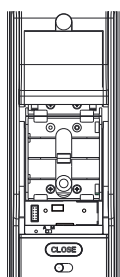

1. 電池使用壽命

本產品可放置8顆1.5V鹼性AA型號電池。以每天使用10次為標準可使用1年。(電池的壽命與用戶的使用習慣、使用環境、功能選配等因素有關)

2. 更換電池提示

當系統語音提示“電量過低，請更換電池”時，需及時更換電池。

6.13 擴展功能(選配功能)

擴展功能插口

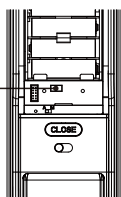

進入管理模式，按【4】進入到擴展功能，擴展模組可選擇智能家居模式，具體請關注凱迪仕官網或微信官方帳號。

注意

可掃描電池蓋上面的凱迪仕官方帳號二維碼，並找到相對應的APP下載。

注意事項：

當拉手把關門時，注意手不要放在手把靠門框的那邊，以防止夾手，應

當把手放在手把遠離門框的一邊或者上端進行關門，正確操作方法請看示意圖。

