

# Kaadas

凱迪仕 智能鎖

K30—W



指紋



密碼



卡片



機械鑰匙



古銅



金



飛波電子股份有限公司  
FEI PO ELECTRONICS CO.,LTD.  
地址:新北市中和區板南路671號12樓

TEL:02—82215868  
FAX:02—82286396  
<http://www.feipo.com.tw>  
E-MAIL:david@feipo.com.tw

## 產品介紹

### K30—W

主要材質: 鋅合金

尺寸: L420\*W72\*H65mm

開鎖方式: 指紋、密碼、卡片、鑰匙

藍芽APP

鎖體型號: 824C

上鎖功能: 有(自動上鎖)

WIFI連網: 無

內感應把手開鎖: 有

不鏽鋼三鎖舌: 有

關門斜舌自動上鎖: 有

左右內外開通用: 有

應急鎖芯: 超B級鎖芯

指紋對比時間(s): <0.5

密碼長度: 6-12位

指紋容量(枚): 100

電池: 8顆3號鹼性電池

備用電源: 5V micro USB

工作溫度: -20~60° C

相對溼度: 20%-90%

適用門厚度(mm): 38-120

適用門類型: 木門、防盜門

指紋採集器: 半導體指紋採集器

卡片兼容類型: CPU卡(凱迪仕專用)

密碼組數: 11組(1組管理, 10組用戶)



售後服務電話

02-8221-5868

型號：K30-W

# Kaadas 凱迪仕

## ——使用說明——



<https://www.feipo.com.tw/>

本說明書最終解釋權歸飛波電子股份有限公司所有

溫馨提示：

親愛的用戶，您好！感謝您使用本智能鎖，在您安裝本產品前請仔細核對產品清單，閱讀安裝說明書，並按照安裝說明書安裝產品，若因未按本說明書安裝，導致直接或間接的產品問題，及其它危害和損失，我司不承擔任何責任，謝謝！

# 目錄

- 1 重要信息
  - 安全
  - 警告
  - 舊產品和電池的處理
- 2 安裝您的智能鎖
  - 產品清單
  - 安裝立體裝配圖
  - 安裝前需知
  - 斜舌換向
  - 安裝步驟
- 3 了解您的智能鎖
  - 前面板
  - 後面板
- 4 設置您的智能鎖
  - 設置前需知
  - 進入管理模式
  - 修改管理密碼
  - 添加用戶密碼
  - 添加用戶指紋
  - 添加用戶卡片
  - 刪除用戶密碼
  - 刪除用戶指紋
  - 刪除用戶卡片
  - 設置開門模式
  - 系統設置
  - 記錄查詢
  - 擴展功能選配)
- 5 使用您的智能鎖
  - 室外開鎖
  - 機械鑰匙開鎖
  - 室內開鎖
  - 自動\常開模式
  - 內面板感應手把開鎖
  - 應急旋鈕
  - 佈防模式
  - 音量調節
- 6 其它功能
  - 恢復出廠設置
  - 系統復位
  - 應急供電方法
  - 電池更換
  - 擴展模塊選配)(台灣不適用)

# 1 重要訊息

## 安全

- ▲ 在使用本智能鎖前，請閱讀並了解所有說明。因未遵守說明而造成的損壞不在保修範圍內
- ▲ 建議使用本公司指定的附件/配件
- ▲ 僅使用鹼性電池
- ▲ 請勿強行拆卸本產品，以免發出警報或損壞產品
- ▲ 請勿用尖銳產品刮擦指紋感應器，否則可能造成永久性損壞
- ▲ 請勿在手把上懸掛物品，以免影響門鎖正常使用
- ▲ 清潔產品，請用軟布擦拭
- ▲ 請勿在設備操作時拆卸電池
- ▲ 請您選擇專業的工程師安裝門鎖，並按照本公司的安裝標準
- ▲ 進行操作，切勿私自拆裝門鎖安裝調試合格後，請第一時間內修改出廠設置的默認管理密碼並妥善保管好機械鑰匙，不要輕易泄露密碼訊息
- ▲ 門鎖觸發低電量警報後，請及時更換掉全部電池，並確保安裝正確

## 警告

- ▲ 不要將電池靠近火源，以免發生爆炸
  - ▲ 請勿使用不符合安全規定的緊急電源為本產品供電
  - ▲ 請勿用金屬物將電池引線的兩極連接短路，以免引起爆炸
  - ▲ 確保由凱迪仕、凱迪仕授權的代理商或專業維修人員進行更換
  - ▲ 使用由其它製造商生產的，或未經凱迪仕特別推薦的附件或零件，您的保固將失效
- 

## 舊產品和電池的處理

- ▲ 請自行了解當地的電子產品分類收集系統
- ▲ 請遵守當地規定，不要將舊電池丟棄到一般垃圾中
- ▲ 正確棄置舊產品有助於避免對環境和人類健康造成潛在的負面影響

## 2 安裝您的智能鎖

### 產品清單

本產品清單僅供參考，一切以實物包裝內容為準。

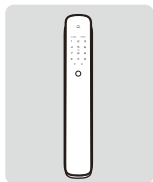

前面板(含軟墊)

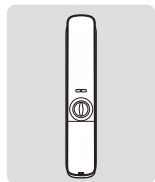

後面板(含軟墊)

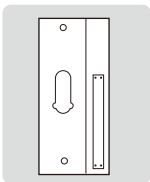

開孔模板

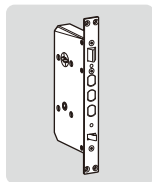

鎖體

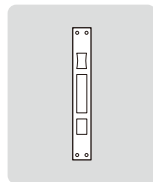

側扣板

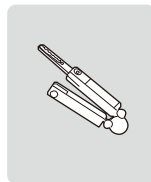

機械鑰匙

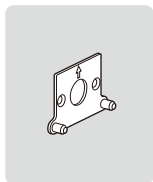

固定板

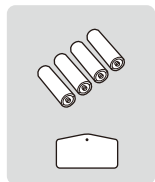

電池&卡片



安裝配件包



使用說明書



保固卡&合格證

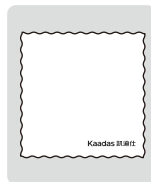

清潔布

## 安裝立體裝配圖

了解安裝立體裝配圖有利於了解鎖的構造。

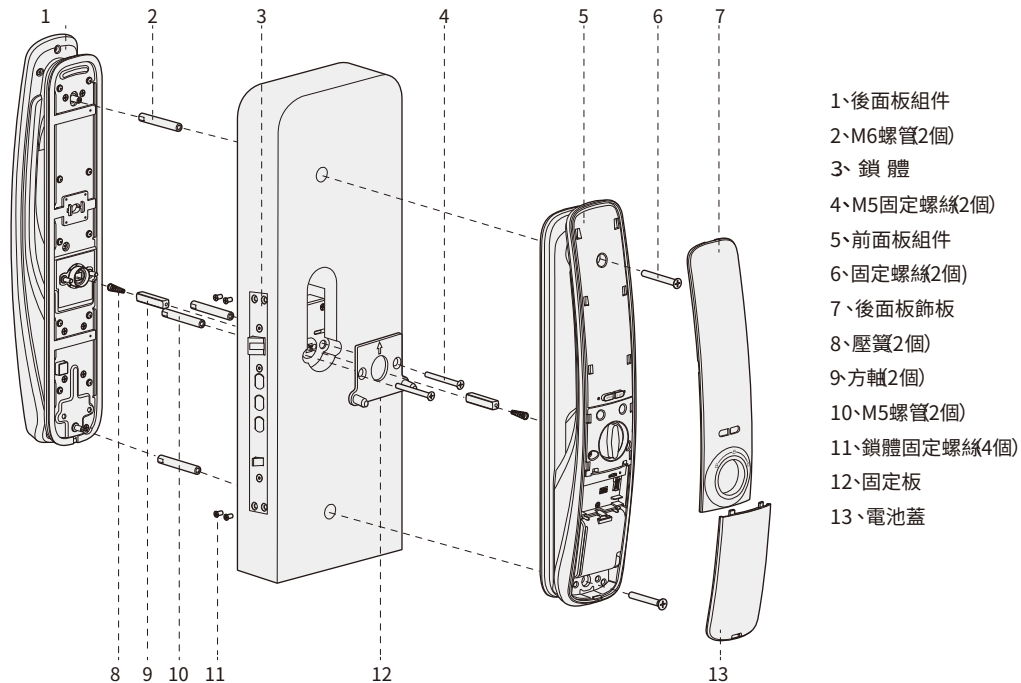



## 安裝前須知

安裝前確認開門方向

右外開

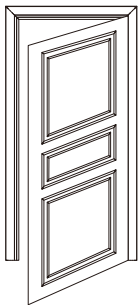

右內開

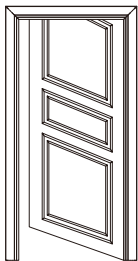

左外開

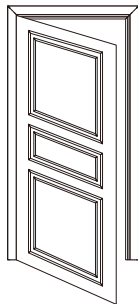

左內開

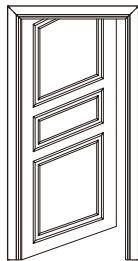

## 斜舌換向

1. 用內六角扳手逆時針方向鬆開螺絲取下導向板。
2. 拿出斜舌然後旋轉180°再放回斜舌。

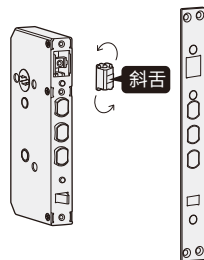
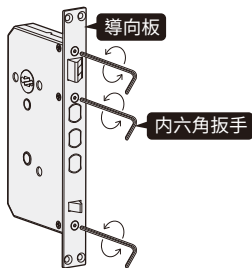

3. 裝上導向板旋緊螺絲換向完成。

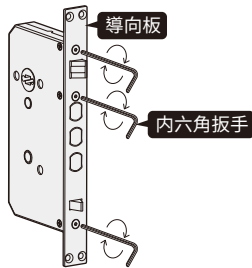

## 安裝步驟

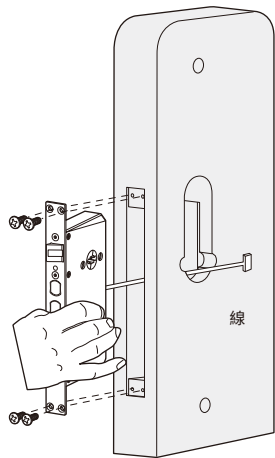

在門上開好鎖孔然後把鎖體放入孔內旋緊螺絲固定鎖體。

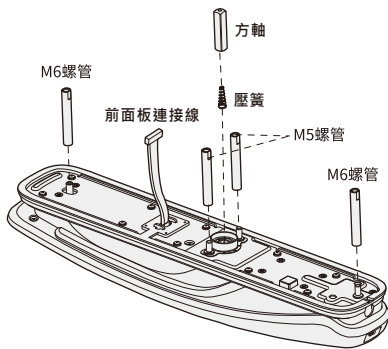

注：根據門的厚度，選擇適當長度方軸和螺管

在前面板上裝上螺管方軸孔中放上壓簧和方軸。

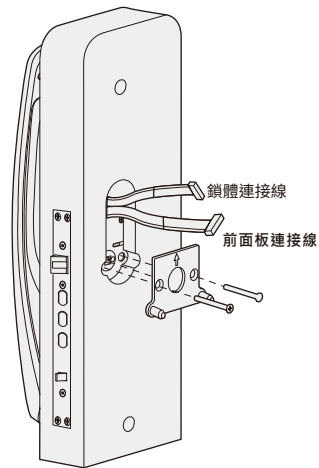

將連接線穿過門上方的過線孔，前面板的方軸對準鎖體上的轉動口插入用固定板固定前面板。

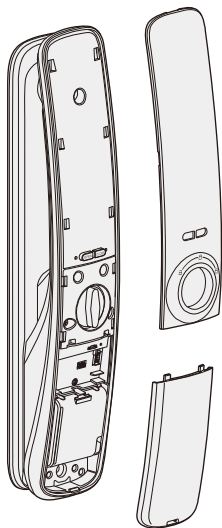

摳下後面板飾板和電池蓋。

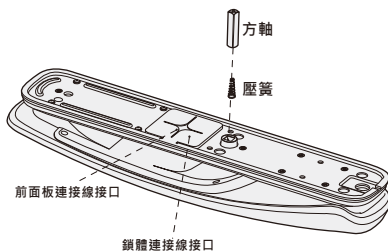

在後面板上裝上壓簧和方軸  
前面板連接線和鎖體連接線需插入後面  
板相應的接口。

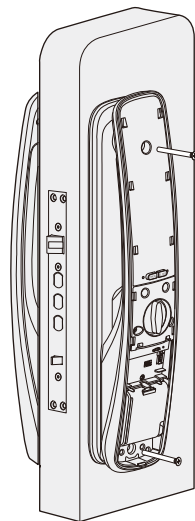

將多餘的連接線塞回過線孔後面  
板的方軸對準鎖體上的轉動口插入，  
旋緊螺釘固定後面板。

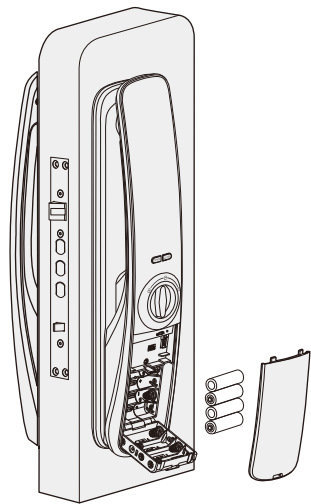

在後面板上裝上後面板飾板裝上電池4節或8節五號電池扣上電池蓋。

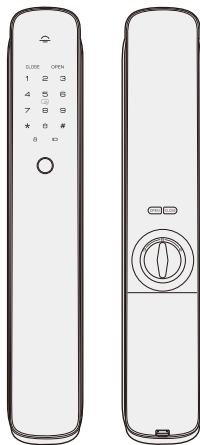

檢查前後面板等各個部件是否連接完好。

### 3 了解您的智能鎖

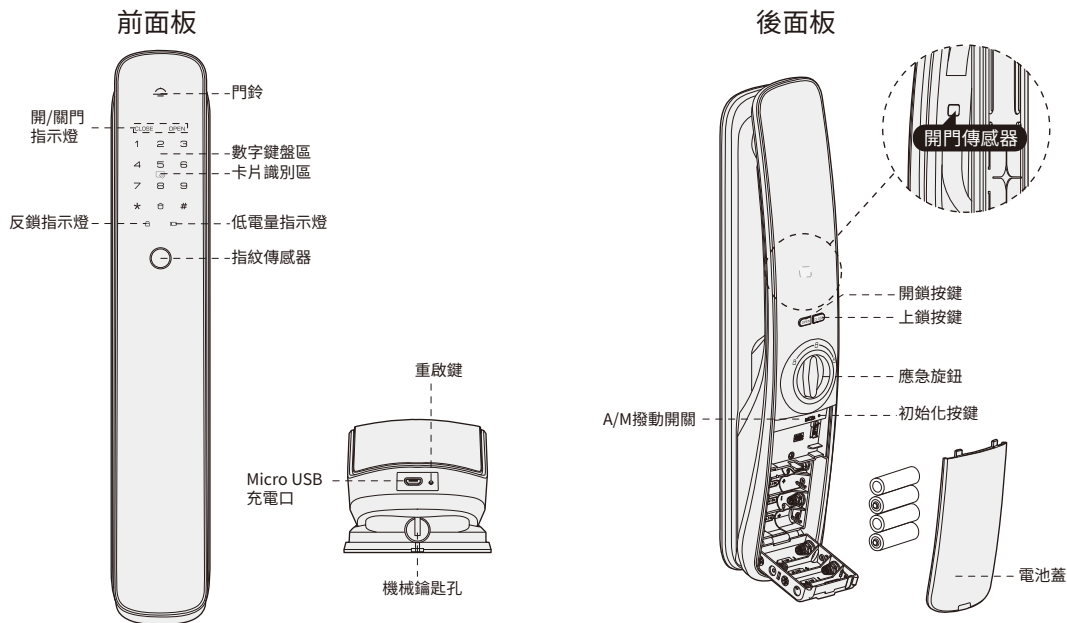

## 4 設置您的智能鎖

### 設置前須知

本鎖的系統模式分為安全模式和常用模式；出廠默認系統模式為常用模式。

安全模式需要雙重驗證密碼+指紋 密碼+卡片 卡片+指紋；  
常用模式單重驗證密碼指紋卡片都可驗證。

	安全模式	常用模式
管理密碼	有 進入安全模式前的管理密碼	有 初始管理密碼 12345678
用戶密碼	一次性密碼禁止使用	一次性密碼可以使用
用戶指紋	支持	支持
用戶卡片	支持	支持
進入管理模式的方法	通過輸入管理密碼	

△ 設置安全模式前，必須先錄入密碼、卡片、指紋(選配)三者中任意兩個；  
用戶密碼前後都支持虛位密碼用戶密碼和虛位密碼一起不超過32位。

### 用戶編號

在管理模式下，當您錄入密碼、指紋或卡片信息，時需要對用戶進行編號。

當您需要刪除單個用戶時，您可以依據其編號，系統中直接刪除，無需全部刪除。

您可以將用戶信息填入此編號表，方便您管理。

編號	姓名	指紋	密碼	卡片
00				
01				
02				
03				
04				
05				
06				
07				
08				
09				

## 進入管理模式

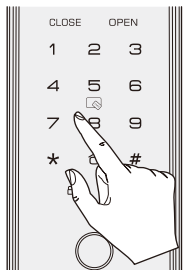

- 1、用手掌面觸摸按鍵區喚醒按鍵鍵盤燈點亮；
- 2、先按\*鍵兩次再輸入管理密碼按#鍵確認；
- 3、語音提示:已進入管理模式。

註:如果管理密碼為初始密碼  
需先修改管理密碼才能執行其他操作。

### 修改管理密碼

在管理模式下:



按下1鍵進入用戶設置，再按9鍵進入修改管理密碼。



輸入新的管理密碼，按#鍵確認，再次輸入管理密碼，按#鍵確認。語音提示設置成功。

### 添加用戶密碼

在管理模式下:



按下1鍵進入用戶設置，再按1鍵進入添加用戶密碼，輸入2位用戶編號，按#鍵確認。



輸入6-12位開門密碼，按#鍵確認，再次輸入開門密碼，按#鍵確認。語音提示設置成功。

### 添加用戶指紋

在管理模式下:



按下1鍵進入用戶設置，再按2鍵進入添加用戶指紋，輸入2位用戶編號，按#鍵確認。



將手指按壓在指紋感應器上，待聽到語音提示"請拿開手指，再放一次"時，拿開手指重新放回指紋感應器上，根據語音提示重複多次，待聽到語音提示添加成功後，表示用戶指紋添加成功。



00~94為常用指紋，95~99為威迫指紋(配置有無線模組時開鎖後可輸出報警信號)

### 添加用戶卡片

在管理模式下:



按下1鍵進入用戶設置，再按3鍵進入添加用戶卡片，輸入2位用戶編號，按#鍵確認。



將卡片靠近識別區直到嘀聲響，語音提示添加成功。

### 刪除用戶密碼

在管理模式下：

1 4 1  # 進

按下1鍵進入用戶設置，再按4鍵進入刪除用戶密碼，再按1鍵進入到單個刪除，輸入2位用戶編號，按#鍵碼認，語音提示刪除成功。

1 4 2

按下1鍵進入用戶設置，再按4鍵進入刪除用戶密碼，再按2鍵進入到全部刪除，語音提示刪除成功。

### 刪除用戶指紋

在管理模式下：

1 5 1  #

按下1鍵進入用戶設置，再按5鍵進入刪除用戶指紋，再按1鍵進入到單個刪除，輸入2位用戶編號，按#鍵碼認，或將要刪除的指紋放在指紋識別區直到"嘀"聲響語音提示刪除成功。

1 5 2

按下1鍵進入用戶設置，再按5鍵進入刪除用戶指紋，再按2鍵進入到全部刪除，語音提示刪除成功。

### 刪除用戶卡片

在管理模式下：

1 6 1  #

按下1鍵進入用戶設置，再按6鍵進入刪除用戶卡片，再按1鍵進入到單個刪除，輸入2位用戶編號，按#鍵碼認，或將要刪除的卡片靠近卡片識別區直到"嘀"聲響語音提示刪除成功。

1 6 2

按下1鍵進入用戶設置，再按6鍵進入刪除用戶卡片，再按2鍵進入到全部刪除，語音提示刪除成功。

### 設置開門模式

在管理模式下：

1 7 1

按下1鍵進入用戶設置，再按7鍵進入設置開門模式，再按1鍵選擇常用模式，密碼、指紋或者卡片驗證開鎖。

1 7 2

按下1鍵進入用戶設置，再按7鍵進入設置開門模式，再按2鍵選擇安全模式，密碼+指紋(密碼+卡片或者指紋+卡片)，雙重驗證開鎖。

### 系統設置

語音設置



在管理模式下：

☰ 1 1 或 ☰

按下2鍵進入系統設置，再按1鍵進入到語音設置：按1鍵設置為語音模式，整個系統語音提示；按2鍵，設置為靜音模式，整個系統無語音提示(除報警音和操作管理菜單外)。

語言設置

在管理模式下：

☰ ☰ 1 或 ☰

按下2鍵進入系統設置，再按2鍵進入到語言設置：按1鍵設置為中文模式，整個系統提示音為中文；按2鍵，設置為英文模式，整個系統提示音為英文。

系統查詢

在管理模式下：

☰ 1

按下3鍵進入記錄查詢，再按1鍵進入到系統查詢：語音播報本鎖的防偽碼。

擴展功能(選配)

加入網絡

在管理模式下：

4 1 或 ☰

記錄查詢

按下4鍵進入擴展功能：按1鍵加入網絡；按2鍵退出網絡。

## 5 使用您的智能鎖

室外開鎖(常用模式)

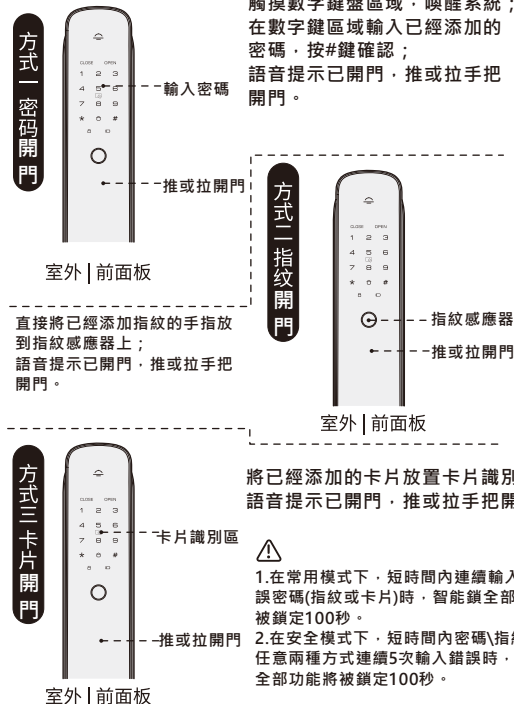

## 機械鑰匙開鎖

如果出現忘記密碼、電池耗盡或系統無法運作等緊急情況，可使用備用機械鑰匙開鎖。



機械鑰匙孔

將機械鑰匙插入轉動180度，即可推或拉動門開鎖。



如果右開門，請順時針轉動機械鑰匙

如果左開門，請逆時針轉動機械鑰匙

## 自動常開模式

1. 打開電池盒蓋，有個A\M 的撥動開關；

2. "A"檔表示自動模式，當關門後，主鎖舌自動彈出鎖門，門處於鎖定狀態；

3. "M"檔表示常開模式，當關門後，主鎖舌不彈出，門處於常開狀態。

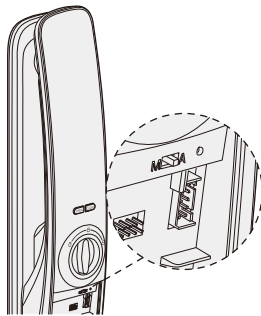

室內 | 後面板

## 室內開鎖/上鎖



### 1、上鎖按鍵(CLOSE)

單擊上鎖按鍵CLOSE關鎖；

長按上鎖按鍵CLOSE3秒反鎖；

反鎖模式下只有管理密碼或門內開啟。

### 2、開鎖按鍵(OPEN)

雙擊開鎖按鍵OPEN開鎖。

### 3、開關手把感應功能：

同時長按開鎖按鍵OPEN和上鎖按

鍵(CLOSE)5秒開啟或關閉手把感應功能。

## 後面板感應手把開鎖



感應手把開啟時，手同時握持接觸後面板手把的後面，並遮擋開門傳感器，則開鎖成功；

感應手把關閉時，請使用開鎖按鍵開鎖或開啟感應手把進行開門。

## 應急旋鈕

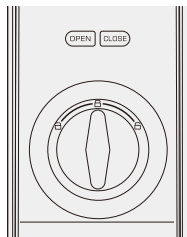

室內 | 後面板

在當系統功能異常無法正常工作時可以通過旋轉旋鈕至開鎖圖標標位置進行開鎖。

## 音量調節



长按#鍵

室外 | 前面板

系統設置中音量設置成語音模式，當室外喚醒門鎖後，首先長按#鍵，可以進入靜音模式，若熄屏後再次喚醒，則恢復正常音量狀態。  
系統設置中音量設置成靜音時，當室外喚醒門鎖後，未輸入數字時，按#鍵，可以暫時切換成語音模式，若熄屏後，再次喚醒，則恢復正常設置。

## 佈防模式 啟動\解除



佈防按鍵  
室外 | 前面板

**1. 啟動：**  
門上鎖後，輕按數字鍵盤區的佈防按鍵，語音提示已啟動佈防，當有人在室內進行開門時，鎖會發出警報音；

**2. 解除：**  
室外任一種方式開門成功後，佈防模式自動解除。

## 門鈴功能



室外 | 前面板

在門外觸摸門鈴按鍵，門內發出叮咚聲。

## 6 其它功能

### 恢復出廠設置

如果您不慎遺忘管理密碼，可拆開電池蓋，在通電狀態下，雙擊初始化按鍵，待語音提示“已恢復出廠設置，及時修改管理密碼”，即表示本鎖已初始化成功。

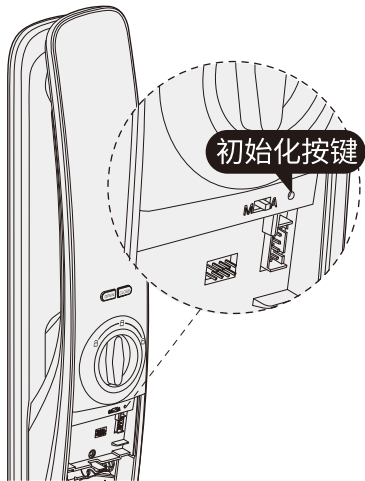

### 緊急供電方法

當電池電壓不足時，無法從外部開啟時，您可以通過使用5V行動電源作為緊急電源，通過Micro USB接口給門鎖充電，打開門鎖後，請立即更換電池。



室外 | 前面板

當電池電量過低時，系統在每次成功開鎖後，語音提示電量低，請更換電池；此時，請及時更換電池。  
(請勿將不同型號、新舊電池混用)

### 系統重啟

當係出現故障無法正常使用時，輕按重啟鍵，使系統恢復正常。

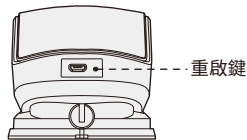

室外 | 前面板

## 電池更換

### 1.電池使用壽命

本產品可以放置8顆1.5V鹼性AA型號電池。  
以每天使用10次標準，可使用一年。(電池使用壽命與用戶使用習慣、使用環境、功能選配等因素有關)

### 2.電池更換提示

當系統語音提示"電量過低，請及時更換電池"時，需要及時更換電池。

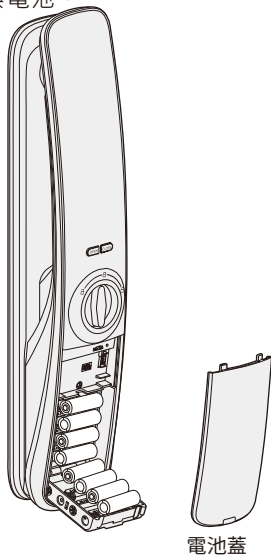

擴展模塊(選配)(台灣不適用)

擴展模塊可選擇智能家居模塊，具體請參考凱迪仕官網。

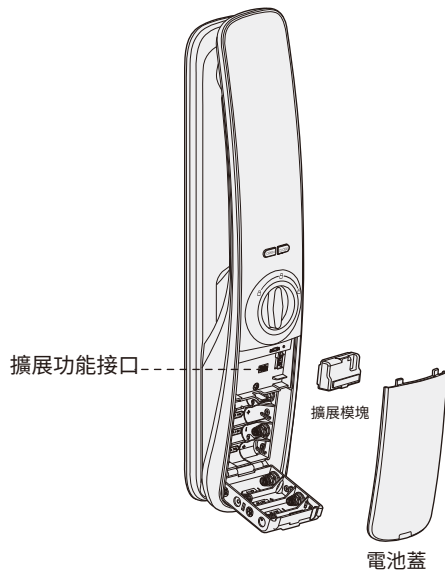

## 飛波電子股份有限公司

地址：新北市中和區板南路671號12樓  
Add:12F., No.671, Bannan Rd., Zhonghe City, Taipei  
County 235, Taiwan (R.O.C.)

**Service line: 02-8221-5868**