

Kaadas

凱迪仕 智能鎖

K30—F



指紋



密碼



卡片



機械鑰匙



3D人臉辨識



飛波電子股份有限公司
FEI PO ELECTRONICS CO.,LTD.
地址:新北市中和區板南路671號12樓

TEL:02—82215868
FAX:02—82286396
<http://www.feipo.com.tw>
E-MAIL:david@feipo.com.tw

產品介紹

30-F 人臉辨識

主要材質: 鋅合金

尺寸: D420*W72*H65mm

開鎖方式: 3D人臉辨識、指紋、密碼、卡片、鑰匙

鎖體型號: 824C

上鎖功能: 有(自動上鎖)

WIFI連網: 無

內感應把手開鎖: 有

不鏽鋼三鎖舌: 有

關門斜舌自動上鎖: 有

左右內外開通用: 有

應急鎖芯: C級鎖芯

指紋對比時間(s): <0.5

密碼長度: 6-12位

指紋容量(枚): 100

電池: 5000mAh鋰電池

備用電源: 5V micro USB

工作溫度: -20~60° C

相對溼度: 20%-90%

適用門厚度(mm): 38-120

適用門類型: 木門、防盜門

指紋採集器: 半導體指紋採集器

卡片兼容類型: CPU卡(凱迪仕專用)

密碼組數: 11組(1組管理, 10組用戶)



售後服務電話
02-8221-5868
型號：K30-F

Kaadas 凱迪仕

——使用說明——



<https://www.feipo.com.tw/>

本說明書最終解釋權歸飛波電子股份有限公司所有

溫馨提示：

親愛的用戶，您好！感謝您使用本智能鎖，在您安裝本產品前請仔細核對產品清單，閱讀安裝說明書，並按照安裝說明書安裝產品。若因未按本說明書安裝，導致直接或間接的產品問題，及其它危害和損失，我司不承擔任何責任，謝謝！

目錄

- 1 重要信息
 - 安全
 - 警告
 - 舊產品和電池的處理
- 2 安裝您的智能鎖
 - 產品清單
 - 安裝立體裝配圖
 - 安裝前需知
 - 斜舌換向
 - 安裝步驟
- 3 了解您的智能鎖
 - 前面板
 - 後面板
- 4 設置您的智能鎖
 - 設置前需知
 - 進入管理模式
 - 修改管理密碼
 - 添加用戶人臉
 - 添加用戶密碼
 - 添加用戶指紋
 - 添加用戶卡片
 - 刪除用戶人臉
 - 刪除用戶密碼
 - 刪除用戶指紋
 - 刪除用戶卡片
 - 系統設置
 - 記錄查詢
 - 擴展功能 (選配) (台灣不適用)
 - 設置開門模式
 - 設置節能模式
 - 設置自動模式
- 5 使用您的智能鎖
 - 室外開鎖
 - 機械鑰匙開鎖
 - 後面板感應手把開鎖
 - 室內開鎖
 - 應急旋鈕鈕
 - 佈防模式
 - 音量調節
- 6 其它功能
 - 恢復出廠設置
 - 系統復位
 - 應急供電方法
 - 電池充電

1 重要訊息

安全

- ▲ 在使用本智能鎖前，請閱讀並了解所有說明。因未遵守說明而造成的損壞不在保修範圍內
- ▲ 建議使用本公司指定的附件/配件
- ▲ 僅使用本產品配置的電池
- ▲ 請勿強行拆卸本產品，以免發出警報或損壞產品
- ▲ 請勿用尖銳產品刮擦指紋感應器，否則可能造成永久性損壞
- ▲ 請勿將產品接觸腐蝕性物質，以免破壞外殼保護層
- ▲ 請勿在手把上懸掛物品，以免影響門鎖正常使用
- ▲ 清潔產品，請用軟布擦拭
- ▲ 請勿在設備操作時拆卸電池
- ▲ 請您選擇專業的工程師安裝門鎖，並按照本公司的安裝標準進行操作，切勿私自拆裝
- ▲ 門鎖安裝調試合格後，請第一時間內修改出廠設置的默認管理密碼並妥善保管好機械鑰匙，不要輕易泄露密碼訊息
- ▲ 門鎖觸發低電量警報後，請及時更換掉全部電池，並確保安裝正確

警告

- ▲ 不要將電池靠近火源，以免發生爆炸
 - ▲ 請勿使用不符合安全規定的緊急電源為本產品供電
 - ▲ 請勿用金屬物將電池引線的兩極連接短路，以免引起爆炸
 - ▲ 確保由凱迪仕、凱迪仕授權的代理商或專業維修人員進行更換
 - ▲ 使用由其它製造商生產的，或未經凱迪仕特別推薦的附件或零件，您的保固將失效
-

舊產品和電池的處理

- ▲ 請自行了解當地的電子產品分類收集系統
- ▲ 請遵守當地規定，不要將舊電池丟棄到一般垃圾中
- ▲ 正確棄置舊產品有助於避免對環境和人類健康造成潛在的負面影響

2 安裝您的智能鎖

產品清單

本產品清單僅供參考，一切以實物包裝內容為準。

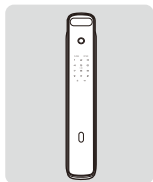

前面板(含軟墊)

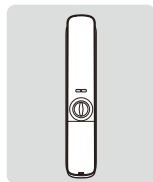

後面板(含軟墊)

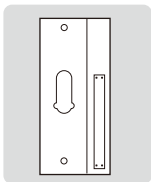

開孔模板

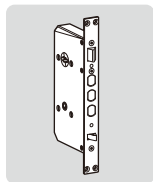

鎖體

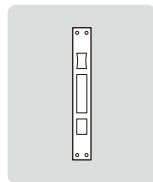

側扣板

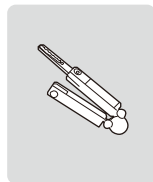

機械鑰匙

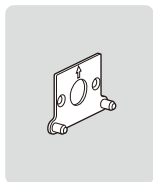

固定板

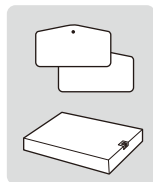

電池&卡片



安裝配件包



使用說明書



保固卡&合格證

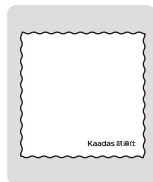

清潔布

安裝立體裝配圖

了解安裝立體裝配圖有利於了解鎖的構造。

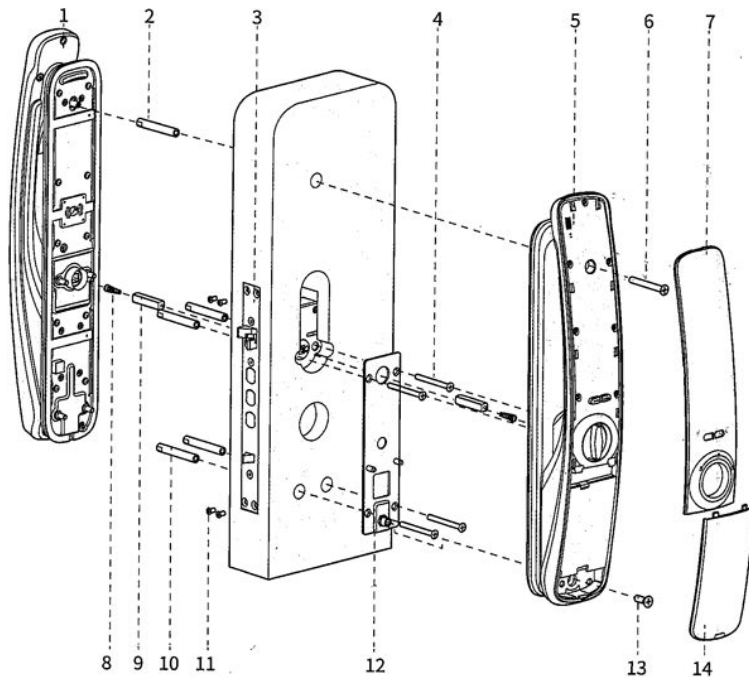

- 1、前面板組件
- 2、M6螺管(1個)
- 3、鎖體
- 4、M5固定螺絲(4個)
- 5、後面板組件
- 6、M6固定螺絲(1個)
- 7、後面板飾板
- 8、壓簧(2個)
- 9、方軸(2個)
- 10、M5螺管(4個)
- 11、鎖體固定螺絲(4個)
- 12、固定板
- 13、M6底部固定螺絲(1個)
- 14、電池蓋

安裝前須知

安裝前確認開門方向

右外開

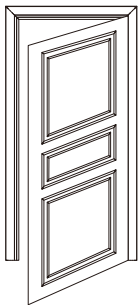

右內開

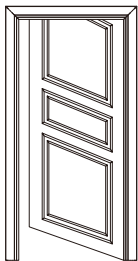

左外開

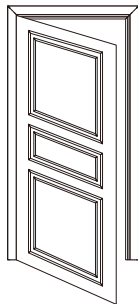

左內開

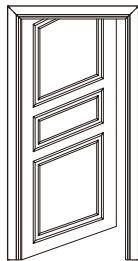

斜舌換向

1. 用內六角扳手逆時針方向鬆開螺絲取下導向板。
2. 拿出斜舌然後旋轉180°再放回斜舌。

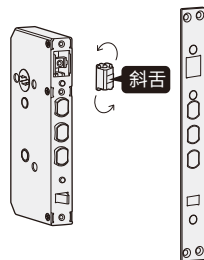
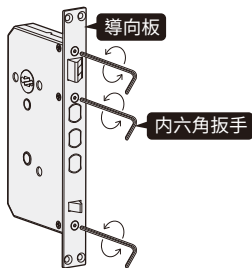

3. 裝上導向板旋緊螺絲換向完成。

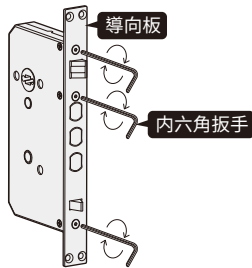

安裝步驟

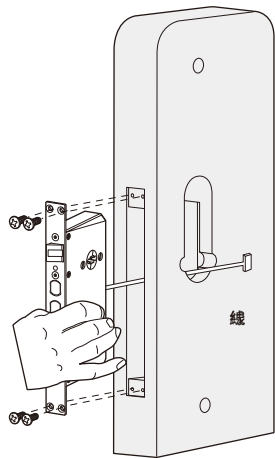

在門上開好鎖孔然後把鎖體放入孔內旋緊螺絲固定鎖體。

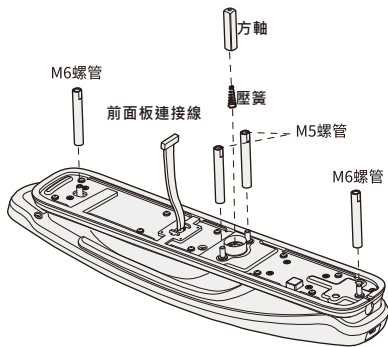

注：根據門的厚度，選擇適當長度方軸和螺管
在前面板上裝上螺管，方軸孔中放上壓簧和方軸。

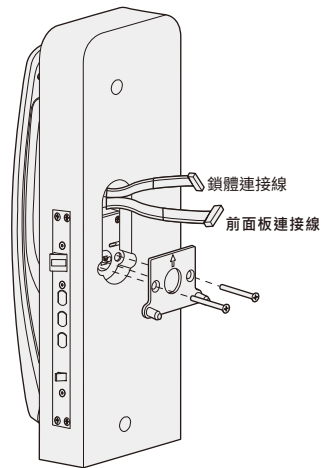

將連接線穿過門上方的過線孔，前面板的方軸對準鎖體上的轉動口插入，用固定板固定前面板。

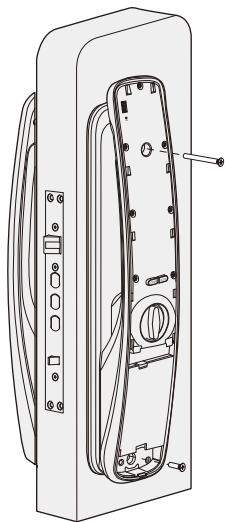

將多餘的連接線塞回過線孔後面板的方軸對準鎖體上的轉動口插入，旋緊螺釘固定後面板。

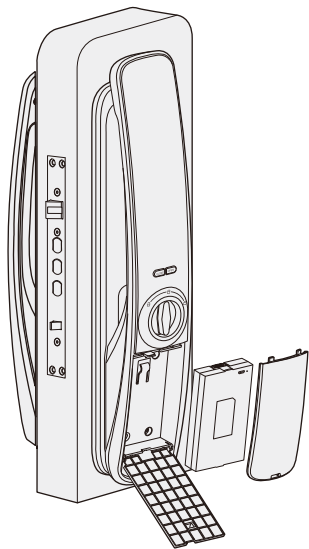

在後面板上裝上後面板飾板裝上電池(鋰電池)扣上電池蓋。

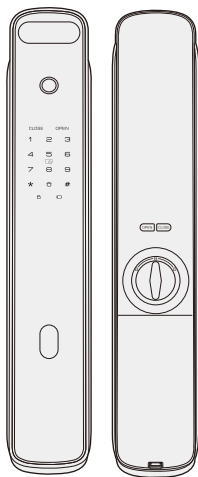

檢查前後面板等各個部件是否連接完好。

3 了解您的智能鎖

前面板

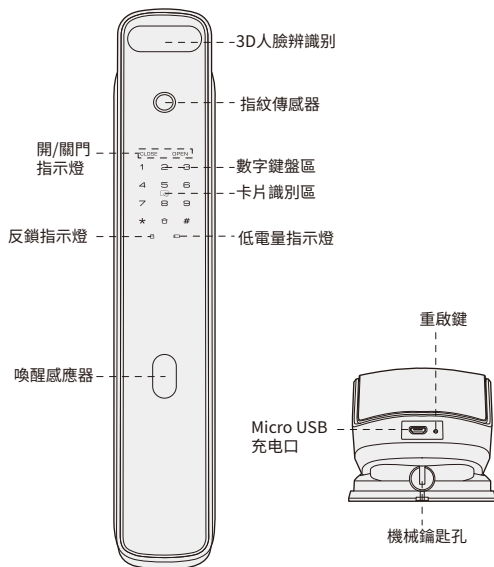

3 了解您的智能鎖

後面板

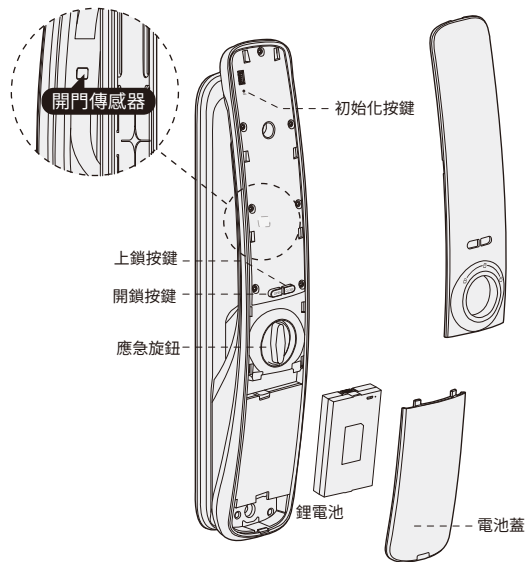

4 設置您的智能鎖

設置前須知

本鎖的系統模式分為安全模式和常用模式；出廠默認系統模式為常用模式。

安全模式需要雙重驗證(人臉+指紋、人臉+卡片、人臉+密碼、密碼+指紋、密碼+卡片、卡片+指紋)

常用模式：單重驗證(人臉、密碼、指紋、卡片都可驗證)。

	安全模式	常用模式
管理密碼	有 進入安全模式前的管理密碼	有 初始管理密碼12345678
人臉辨識別	支持 節能模式下不可使用	支持 節能模式下不可使用
用戶密碼碼	一次性密碼禁止使用	一次性密碼可以使用
用戶指紋紋	支持	支持
用戶卡片	支持	支持
進入管理 模式的方法	通過輸入管理密碼	通過輸入管理密碼

△ 設置安全模式前，必須先錄入密碼、卡片、指紋三者中任意兩個，人臉只參與安全模式的雙重驗證，不參與設置安全模式；節能模式下，人臉不參與安全模式的雙重驗證；用戶密碼前後都支持虛位密碼(用戶密碼和虛化密碼一起不超過32位)

用戶編號

在管理模式下，當您錄入密碼、指紋、卡片或人臉信息時需要對用戶進行編號。

當您需要刪除單個用戶時，您可以依據其編號，系統中直接刪除，無需全部刪除。

您可以將用戶信息填入此編號表，方便您管理。

編號	姓名	人臉臉	指紋	密碼	卡片
00					
01					
02					
03					
04					
05					
06					
07					
08					
09					

進入管理模式

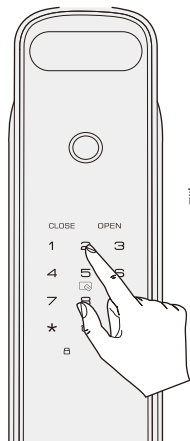

- 1、用手掌面觸摸按鍵區喚醒按鍵，鍵盤燈點亮；
- 2、先按*鍵兩次再輸入管理密碼按#鍵確認；
- 3、語音提示：已進入管理模式。

註：如果管理密碼為初始密碼
需先修改管理密碼，才能執行其他操作。

修改管理密碼

在管理模式下：



按下1鍵進入用戶設置，再按9鍵進入修改管理密碼。



輸入新的管理密碼，按#鍵確認，再次輸入管理密碼，按#鍵確認。語音提示設置成功。

添加用戶人臉

在管理模式下：



按下1鍵進入用戶設置再按1鍵進入添加用戶人臉輸入2位用戶編號按#鍵確認。



請根據語音提示，站立到一臂距離，約60cm的位置並且正視攝像頭；並根據提示調整位置稍等片刻待聽到語音提示添加成功後，表示用戶人臉添加成功。

添加用戶密碼碼

在管理模式下：



按下1鍵進入用戶設置再按2鍵進入添加用戶密碼輸入2位用戶編號按#鍵確認。



輸入6-12位開門密碼，按#鍵確認，再次輸入開門密碼，按#鍵確認。語音提示設置成功。

添加用戶指紋

在管理模式下：



按下1鍵進入用戶設置，再按3鍵進入添加用戶指紋輸入2位用戶編號按#鍵確認。



將手指按壓在指紋感應器上，待聽到語音提示"請拿開手指，再放一次"時，拿開手指重新放回指紋感應器上，根據語音提示重複多次，待聽到語音提示添加成功後，表示用戶指紋添加成功。



00~94為常用指紋，95~99為威迫指紋(配置有無線模組時開鎖後可輸出報警信號)

添加用戶卡片

在管理模式下：



按下1鍵進入用戶設置，再按4鍵進入添加用戶卡片輸入2位用戶編號按#鍵確認。



將卡片靠近識別區直到嘀聲響，語音提示添加成功。

刪除用戶人臉

在管理模式下：



按下1鍵進入用戶設置，再按5鍵進入刪除用戶人臉，再按1鍵進入到單個刪除輸入2位用戶編號按#鍵確認或者將要刪除的人臉，站立到一臂距離，約60cm位置，並且正視攝像頭稍等片刻待聽到語音提示刪除成功。



按下1鍵進入用戶設置，再按5鍵進入刪除用戶人臉，再按2鍵進入到全部刪除，語音提示刪除成功。

刪除用戶密碼

在管理模式下：



按下1鍵進入用戶設置，再按6鍵進入刪除用戶密碼，再按1鍵進入到單個刪除輸入2位用戶編號，按#鍵確認，語音提示刪除成功。



按下1鍵進入用戶設置，再按6鍵進入刪除用戶密碼，再按2鍵進入到全部刪除，語音提示刪除成功。

刪除用戶指紋

在管理模式下：

1 7 1  #

按下1鍵進入用戶設置，再按7鍵進入刪除用戶指紋，再按1鍵進入到單個刪除，輸入2位用戶編號按#鍵確認，或者將要刪除的指紋放在指紋傳感器上直到“嘀聲響語音提示刪除成功”。

1 7 2

按下1鍵進入用戶設置，再按7鍵進入刪除用戶指紋，再按2鍵進入到全部刪除語音提示刪除成功。

刪除用戶卡片

在管理模式下：

1 8 1  #

按下1鍵進入用戶設置，再按8鍵進入刪除用戶卡片，再按1鍵進入到單個刪除，輸入2位用戶編號，按#鍵確認，或者將要刪除的卡片放在卡片識別區直到“嘀聲響語音提示刪除成功”。

1 8 2

按下1鍵進入用戶設置，再按8鍵進入刪除用戶卡片，再按2鍵進入到全部刪除語音提示刪除成功。

系統設置

語音設置

在管理模式下：

2 1 1 或 2

按下2鍵進入系統設置，再按1鍵進入到語音設置，再按1鍵設置為語音模式，整個系統語音提示；按2鍵，設置為靜音模式，整個系統無語音提示（除警報音和操作管理菜單外）。

語言設置

在管理模式下：

2 2 1 或 2

按下2鍵進入系統設置，再按1鍵進入到語言設置，再按1鍵設置為中文模式，整個系統提示音為中文；按2鍵設置為英文模式，整個系統語音提示為英文。

紀錄查詢

系統查詢

在管理模式下：

3 1

按下3鍵進入紀錄查詢 再按1鍵進入到系統查詢，語音報本鎖的防偽碼。

擴展功能(選配)(台灣不適用)

加入網絡

在管理模式下：

4 1 或 2

按下4鍵進入擴展功能：按1鍵加入網絡；按2鍵退出網絡

設置開門模式

在管理模式下：

5 1

按下5鍵進入設置開門模式，再按1鍵選擇常用模式：
人臉、密碼、指紋或者卡片均可驗證開鎖。

5 2

按下5鍵進入設置開門模式，再按2鍵選擇安全模式，
密碼+指紋(人臉+指紋、人臉+卡片、人臉+密碼、卡片
+密碼、卡片+指紋)。

設置節能模式

在管理模式下：

6 1

按下6鍵進入設置節能模式，再按1鍵選擇開啟節能
模式，設置成功後，智能鎖進入節能模式。

6 2

按下6鍵進入設置節能模式，再按2鍵選擇關閉節能模式，
設置成功後，智能鎖退出節能模式。



節能模式下，人臉識別功能停止使用；當門鎖電池電量到達一定的
低電量時，門鎖自動啟動節能模式，如需重新啟用人臉識別功
能，請更換充滿電量的電池，即自動退出節能模式恢復人臉識
別功能。

設置自動模式

在管理模式下：

7 1

按下7鍵進入設置自動模式，再按1鍵選擇開啟自動模式，
設置成功後，當關門後，主鎖舌自動彈出，門鎖處於鎖定狀態

7 2

按下7鍵進入設置自動模式，再按2鍵選擇關閉自動模式，
設置成功後，當關門後，主鎖舌不彈出，門鎖處於常開狀態。

5 使用您的智能鎖

室外開鎖(常用模式)

人臉開門

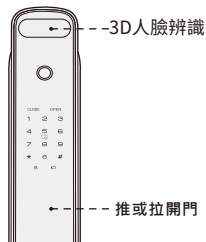

室外 | 前面板

當用戶靠近門鎖時，門鎖自動啟動人臉識別，識別確認成功；語音提示已開門，推或拉手柄開門。

密碼開門

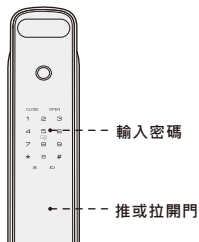

室外 | 前面板

觸摸數字鍵盤區域，喚醒系統；在數字鍵區域輸入已經添加的密碼，按#鍵確認；語音提示已開門，推或拉手把開門。

指紋開門

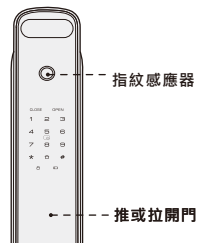

室外 | 前面板

直接將已經添加指紋的手指放到指紋感應器上；語音提示已開門，推或拉手把開門。

卡片開門

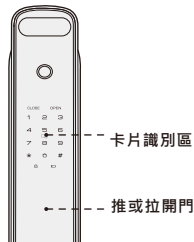

室外 | 前面板

將已經添加的卡片放置卡片識別區；語音提示已開門，推或拉手把開門。



- 1.在常用模式下，短時間內連續輸入5次錯誤密碼(人臉\指紋或卡片)時，智能鎖全部功能將被鎖定100秒。
- 2.在安全模式下，短時間內密碼\指紋\卡片人臉任意兩種方式連續5次輸入錯誤時，智能鎖全部功能將被鎖定100秒。

機械鑰匙開鎖

如果出現忘記密碼、電池耗盡或系統無法運作等緊急情況，可使用備用機械鑰匙開鎖。

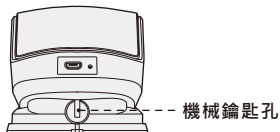

將機械鑰匙插入轉動180度，即可推或拉動門開鎖。



如果右開門，請順時針轉動機械鑰匙

如果左開門，請逆時針轉動機械鑰匙

後面板感應手把開鎖

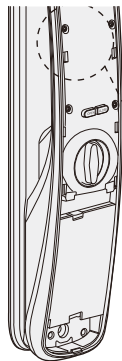

感應手把開啟時，手同時握持接觸後面板手把的後面，並遮擋開門傳感器，則開鎖成功；
感應手把關閉時，請使用開鎖按鍵開鎖或開啟感應手把進行開門。

室內開鎖/上鎖

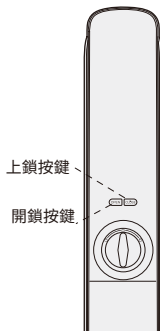

- 1、上鎖按鍵 (CLOSE)：
單擊上鎖按鍵 (CLOSE) 關鎖；
長按上鎖按鍵 (CLOSE) 3秒反鎖；
反鎖模式下，只有管理密碼或門內開啟。
- 2、開鎖按鍵 (OPEN)：
雙擊開鎖按鍵 (OPEN) 開鎖。
- 3、開關手把感應功能：
同時長按開鎖按鍵 (OPEN) 和上鎖按鍵 (CLOSE) 5秒，開啟或關閉手把感應功能。

應急旋鈕

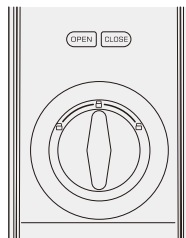

在當系統功能異常無法正常工作時，可以通過旋轉旋鈕至開鎖圖標位置進行開鎖。

室內|後面板

佈防模式 啟動\解除



佈防按鍵

室外 | 前面板

1. 啟動：

門上鎖後，輕按數字鍵盤區的佈防按鍵，語音提示已啟動佈防，當有人在室內進行開門時，鎖會發出警報音；

2. 解除：

室外任一種方式開門成功後，佈防模式自動解除。

音量調節



長按#鍵

室外 | 前面板

系統設置中音量設置成語音模式，當室外喚醒門鎖後，首先長按#鍵，可以進入靜音模式，若熄屏後再次喚醒，則恢復正常音量狀態。

系統設置中音量設置成靜音時，當室外喚醒門鎖後，未輸入數字時，按#鍵，可以暫時切換成語音模式，若熄屏後，再次喚醒，則恢復正常設置。

6 其它功能

恢復出廠設置

如果您不慎遺忘管理密碼，可拆開電池蓋，在通電狀態下，雙擊初始化按鍵，待語音提示“已恢復出廠設置，及時修改管理密碼”，即表示本鎖已初始化成功。

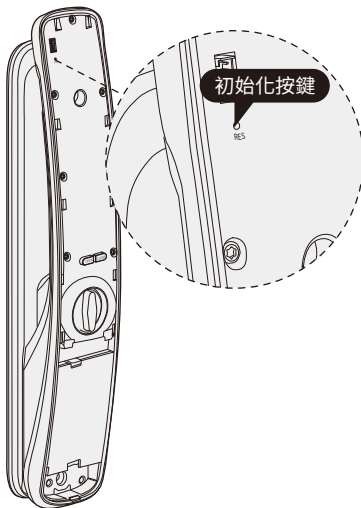

緊急供電方法

當電池電壓不足時，無法從外部開啟時，您可以通過使用5V行動電源作為緊急電源，通過Micro USB接口給門鎖充電，打開門鎖後，請立即更換電池。

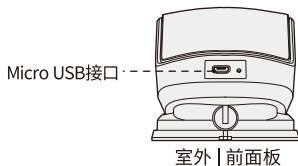

緊急供電的情況下，是無法使用人臉辨識功能。
在當電池電量不足時，系統在每次開鎖成功後，語音提示電量低，請即時充電。

系統重啟

當系統出現故障無法正常使用時，輕按重啟鍵，使系統恢復正常。

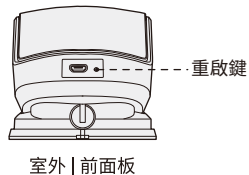

電池充電

在當電池電量不足時，可以通過外接5V/2A或以上電源為電池充電。

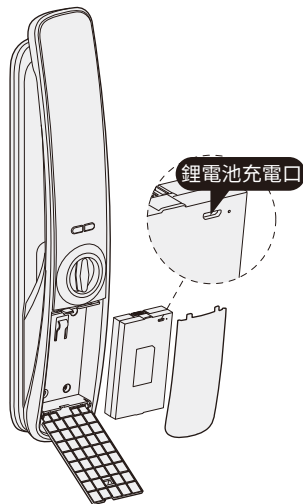

飛波電子股份有限公司

地址：新北市中和區板南路671號12樓
Add:12F., No.671, Bannan Rd., Zhonghe City, Taipei
County 235, Taiwan (R.O.C.)

Service line: 02-8221-5868